

CSB 21

COAX Safety Break DN 21

Wiederverwendbare Abreißkupplung nach EN 13617-2,
⊕ II 1 G Ex h IIA Ga Zertifikat TPS 19 ATEX 103415 0001 U

für ZVA Slimline 2 GR / ZVA 200 GR
für die aktive Gasrückführung

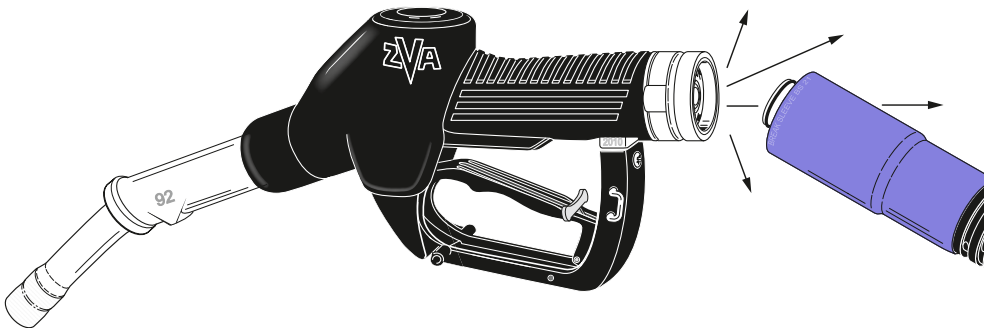
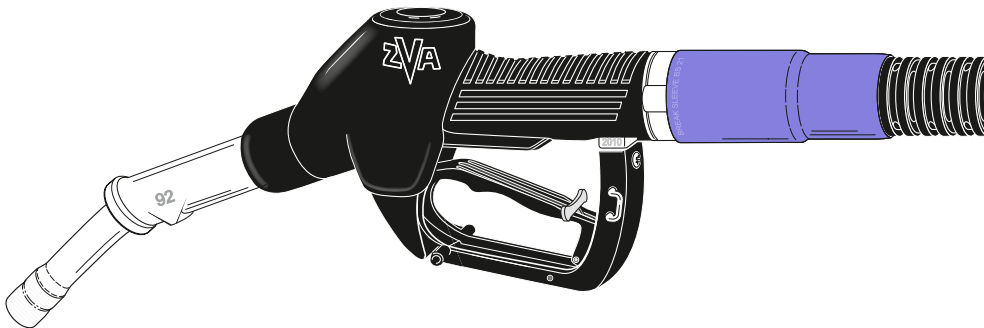

Deutsches Patent Nr. P 42 02 956
Europa-Patent 0 555 558

Japan-Patent 2 647 324
US-Patent 5 346 260

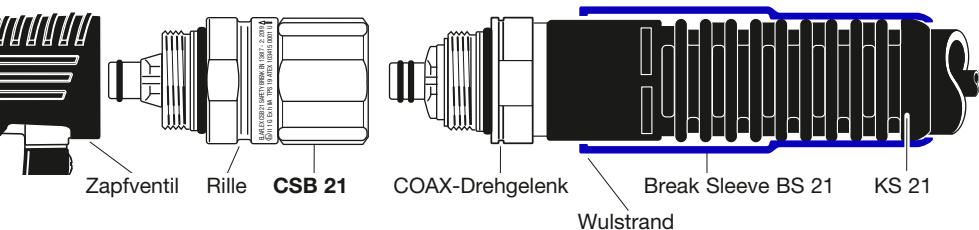

Das COAX SAFETY BREAK "**CSB 21**" ist eine selbstschließende Abreißkupplung, geeignet für die Gasrückführung (Typ 2 nach EN 13617-2), die Zapfsäule, Schlauchleitung und Fahrzeug bei Wegfahrunfällen schützen soll. Sie wird als Nozzle Break direkt am Zapfventil ZVA Slimline 2 GR oder ZVA 200 GR montiert. Jedes **CSB 21** wird vor Auslieferung auf Abriss und Druckdichtigkeit (5,25 bar gemäß Norm EN 13617-2) stückgeprüft. Dies wird durch den eingeprägten Datumcode (JJMMTT) bestätigt, zum Beispiel '190930'. Die Trennung der Kupplung erfolgt bei Axial- und Winkelbeanspruchung bei einer Zugkraft zwischen 80 kg (800N) und 150 kg (1500 N) gemäß EN 13617-2.

ACHTUNG : Es muss sichergestellt sein, dass die Zapfsäule die maximal zulässige Zugkraft in allen Wegfahrichtungen ohne Schaden zulässt.

Ein Dichtkegel im Ausreißteil stoppt den Kraftstofffluß der Schlauchseite. Gemäß Sicherheitsvorschrift dürfen dabei nur max. 120 ml auslaufen. Nach einem Abriss darf die **CSB 21** gemäß nebenstehender Vorschrift von einem autorisierten Monteur wieder zusammengesetzt und nach Prüfung der Dichtheit erneut verwendet werden. Durch die Konstruktion ist ein Versprühen beim Versuch der Wiedermontage am Schlauch nicht möglich.

MONTAGEHINWEISE

- Zapfsäulenpumpe abstellen. Druck im Schlauch entlasten.
- Zapfventil von der COAX-Schlauchleitung abschrauben und Schlauch entleeren.
- Break Sleeve **BS 21** über das Drehgelenk und den Knickschutz **KS 21** zurückschieben.
- Gewinde ölen oder fetten und **CSB 21** in das Zapfventil einschrauben. Das Sieb bleibt im Zapfventil.
- Gewinde des **CSB 21** ölen oder fetten und mit dem COAX-Drehgelenk des Schlauches verbinden.
- Pumpe anstellen und prüfen, ob alle Verbindungen dicht sind.
- **BS 21** über **CSB 21** schieben, bis der Wulstrand in die Rille einrastet.

Wenn das Zapfventil bereits werksseitig mit **CSB 21** ausgerüstet ist, erfolgt die Montage am Schlauch sinngemäß in gleicher Weise wie beschrieben.

Die untere Abbildung zeigt das montierte System mit der richtigen Position des Siebes.

Das Break Sleeve **BS 21** dient bei einer Trennung dem Schutz des Ausreißteils vor Beschädigungen. Verschiedene Farben zur Produktkennzeichnung sind lieferbar.

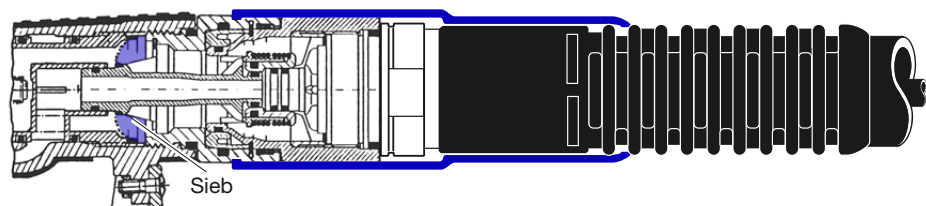

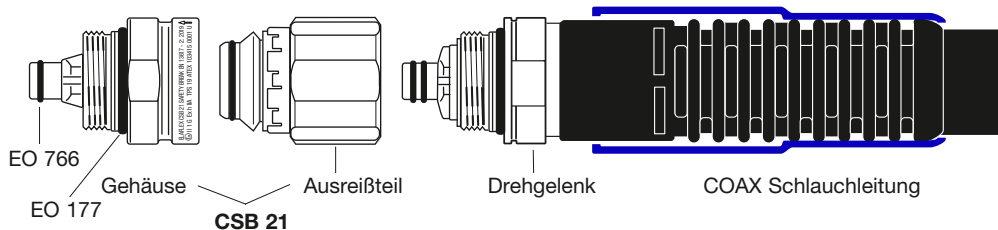

WIEDERMONTAGE UND NEUEINSATZ NACH ABRISS

ACHTUNG : Diese Arbeit darf nur von einem autorisierten Monteur unter Berücksichtigung aller relevanten nationalen gesetzlichen Bestimmungen durchgeführt werden. Er überprüft dabei auch Zapfsäule, Zapfventil und Schlauchleitungsanschlüsse auf mögliche Schäden und unterzieht das ganze System vor Wiederinbetriebnahme einem Drucktest. Eine Wiedermontage direkt an der Schlauchleitung ist nicht möglich.

- Zapfsäulenpumpe abstellen. Druck im Schlauch entlasten.
- Break Sleeve **BS 21** über Schlauchverschraubung und Knickschutz **KS 21** zurückschieben.
- CSB-Gehäuse vom Zapfventil und CSB-Ausreißteil vom Schlauch abschrauben. Schlauch entleeren.
- Alle Teile säubern und auf mögliche beim Unfall verursachte Schäden untersuchen wie z.B. Ovalität oder andere Deformationen oder gebrochene Kunststoffteile. Bei solchen Schäden ist ein Wiedereinsatz nicht gestattet. Die sichtbaren O-Ringe EO 177 und EO 766 sind als Einzelteile lieferbar. Gehäuse und Ausreißteil dürfen nicht einzeln ersetzt oder ausgetauscht werden.
- Am Ausreißteil und Gehäuse alle metallischen Gleitflächen und die Nut für den Sprengring sowie die O-Ringe dünn einfetten.
- Gehäuse in senkrechter Position halten und den Sprengring mit der Hand zentrieren. Das Ausreißteil sorgfältig von oben in das Gehäuse einführen. Die beiden Kupplungshälften müssen zueinander zentrisch und unverkantet ausgerichtet sein.
- Die Teile zentrisch zusammenhalten und mit den glatten Spannflächen eines Schraubstockes zusammendrücken. Sicherstellen, dass die beiden Teile dabei axial geführt bleiben, bis sie hörbar und sichtbar zusammenschnappen.
- Die notwendige Montagekraft muss in 2 Schritten aufgebracht werden. (2 aufeinander folgende Einrastungen). Bei spürbarem Widerstand innehalten und mit (f) noch einmal beginnen.

Danach **CSB 21** mit **BS 21** wieder zwischen Zapfventil und Schlauchleitung montieren und Dichtheitsprüfung unterziehen.

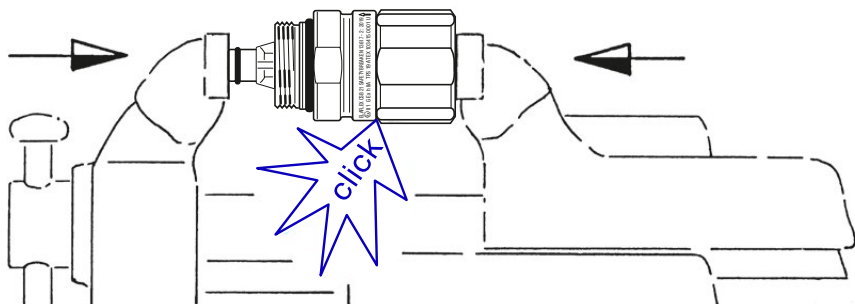



CSB 21

COAX Safety Break DN 21

Reusable break-away coupling to EN 13617-2,

Ex II 1 G Ex h IIA Ga certificate no. TPS 19 ATEX 103415 0001 U

for ZVA Slimline 2 GR / ZVA 200 GR
for the active vapour recovery system

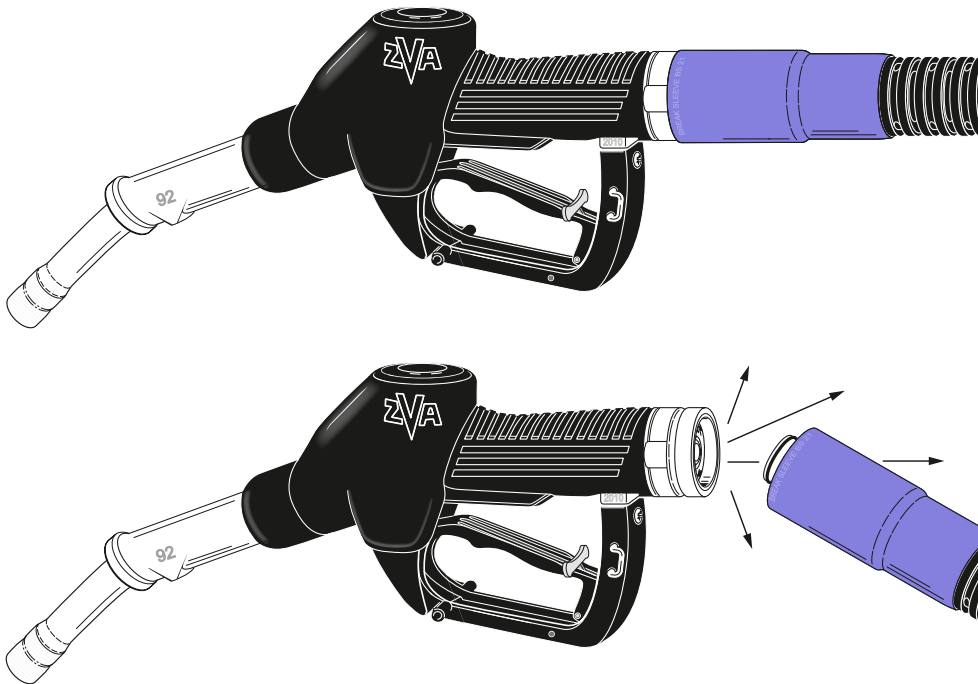

German Patent No. P 42 02 956
Europa - Patent 0 555 558

Japan - Patent 2 647 324
US - Patent 5 346 260

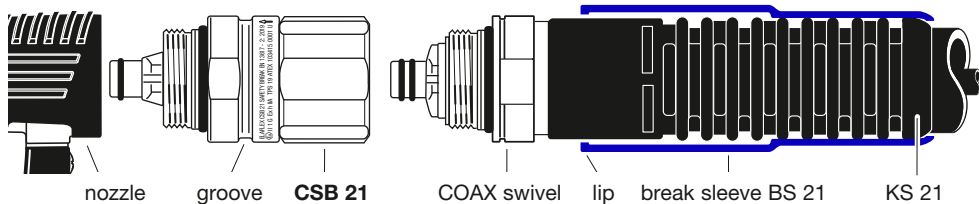

The COAX SAFETY BREAK "**CSB 21**" is a self-sealing reusable break-away coupling, suitable for vapour recovery system (type 2 acc. to EN 13617-2), designed to protect dispenser, hose assembly and car against damage which can occur by drive-off incidents. As a nozzle break it is directly fitted to the ZVA Slimline 2 GR or ZVA 200 GR nozzle. Before delivery each CSB 21 is tested regarding the break-off and tightness under pressure (5.25 bar acc. to standard EN 13617-2). This is documented by the embossed factory date code (YYMMDD), e.g. '190930'. According to EN 13617-2 the coupling separates at a pull force between 80 kg (800 N) and 150 kg (1500 N) in an axial and angular direction.

NOTE : Ensure that the dispenser allows the maximum pull force in all approach directions without damage.

An integral valve at the break-away part stops the flow of fuel at the hose end. According to safety regulations max. 120 ml are allowed to flow out. After separation the **CSB 21** must be reassembled by an authorised service engineer according to the instruction (opposite page) and may then be used again after leakage test. The construction is such that fluid is not sprayed out during reconnection action.

INSTALLATION INSTRUCTIONS

- Switch off pump. Release pressure in hose.
- Remove nozzle from COAX hose assembly and drain hose.
- Push break sleeve **BS 21** back over the swivel and the anti-kinking sleeve **KS 21**.
- Slightly lubricate thread; screw **CSB 21** into nozzle. The strainer remains in the nozzle.
- Lubricate thread and screw COAX swivel of the hose into **CSB 21**.
- Prime pump and check carefully to ensure connections are tight.
- Push **BS 21** over **CSB 21** until the lip rests in the groove.

If the **CSB 21** was factory fitted to the nozzle, the assembly on the COAX hose is done the same way as described above.

The drawing below shows the assembled system with the correct position of the strainer.

The break sleeve **BS 21** helps protect the break-away part against external damage in the event of a drive-off. A range of colours is available for product identification to prevent misfuellings.

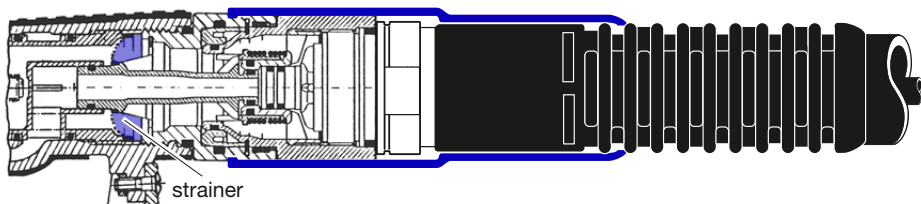

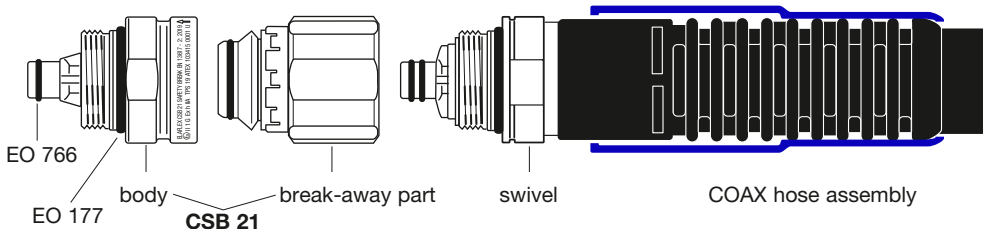

REASSEMBLY AFTER SEPARATION

NOTE : This work must only be done by an authorised service engineer who is trained to ensure compliance with all relevant national regulatory conditions. He should also test and check the dispenser, nozzle and hose connections for possible damage. The whole system is then subjected to a pressure test before putting back into service.

WARNING : This leaflet contains important information which must be read prior to assembly equipment. The responsible person must observe their company's procedures and safety regulations taken into account. Fuelling equipment should regularly be visually inspected on site to ensure it is undamaged.

- a) Switch off pump. Release pressure in hose.
- b) Push break sleeve **BS 21** over swivel and the anti-kinking sleeve **KS 21**.
- c) Unscrew CSB body from nozzle and CSB break-away part from hose. Drain hose.
- d) Clean all parts and check them for damages caused by the accident like ovalness or other deformations or broken plastic parts. With such damage, the safety-break coupling may not be reused. The visible O-rings EO 177 and EO 766 are available as spare parts. The body and break-away part shall not be separately replaced or substituted.
- e) Slightly lubricate all metallic sliding surfaces of the body, the groove for the circlip as well as the O-rings.
- f) Hold body in vertical position and center the circlip inside by hand. Fit the break-away part carefully from the top into the body. Both have to be in straight line.
- g) Hold parts centric and press them together with the flat clamping surfaces of a vise. Make sure that both parts remain aligned axially until they snap together visibly and audibly.
- h) The necessary assembly force has to be applied in 2 steps (to consecutive snaps). In case of noticeable resistance stop and start again at (f).

Thereafter reconnect **CSB 21** with **BS 21** again between nozzle and hose assembly as described opposite and test assembly for tightness.

