

GRUPPE	AUSFÜHRUNG WERKSTOFFE · GEWICHT	BÜGEL- FORM	SCHLAUCH- ANSCHLUSS	BESTELL- NUMMER
5	Construction Details Materials · Weight	Guard Style	Hose Inlet Thread Type + Size	Part Number
Section	Specification	No.	G	Type



STANDARD-AUSFÜHRUNG:
Mit Rückschlagventil für Vollschlauchbetrieb, Drehgelenk, Aufhalteraste/Rastenstecker*) und festem Auslaufrohr. Gehäuse, Rohr aus Alu, Drehgelenk aus Alu/Edelstahl, Bügel aus PA. Innenteile Delrin, Rotguss und Stahl. Dichtungen aus NBR und PU. Gewicht ≈ 0,9 kg

*) Für Benzin muss der Rastenstecker EB 280 entfernt werden. Zapfventil muss beim Loslassen selbstständig schließen ("Totmann-Sicherung").

STANDARD SPECIFICATION:
With check valve for wet hose delivery, swivel hose inlet, 3-speed lever latch with removable latch pin*), fixed spout. Body, spout of aluminum, swivel of aluminium/stainless steel, guard of PA. Inner parts acetal resin, bronze and steel. Seals of NBR and PU. Weight ≈ 0,9 kg

*) For gasoline: safety regulations may restrict the use of the hold open latch = deadman device (Pull out EB 280).

1	G 1 AG 1" BSP male	ZV 25.10
	G 1 IG 1" BSP female	ZV 25.11
2	G 1 AG 1" BSP male	ZV 25.20
	G 1 IG 1" BSP female	ZV 25.21
4	G 1 AG 1" BSP male	ZV 25.40
	G 1 IG 1" BSP female	ZV 25.41
	1" NPT IG 1" NPT female	(ZV 25.45)
6	G 1 IG 1" BSP female	ZV 25.61
8	G 1 IG 1" BSP female	ZV 25.81

Vereinfachte Ausführung ohne Drehgelenk
Simplified type without swivel

mit Festanschluss aus Alu
with fixed hose inlet of aluminium

ZV 25 ... F

Sonderausführungen Special types	Leerschlauch-Ausführung without check valve for dry hose delivery	ZV 25 ... L
	ohne Aufhalteraste und Rastenstecker without lever latch, latch pin (dead man's handle)	ZV 25 ... D
	mit stärkerer Schließfeder EF 362.6 bis 5 bar with stronger valve spring EF 362.6 up to 5 bar	ZV 25 ... 5bar
	Niedrigtemperatur-Ausführung für kalte Regionen, bis - 40° C Low Temperature type for cold regions, down to - 40° C	ZV 25 ... LT

Lösungsmittel-Ausführung nur mit festem Schlauchanschluss "F". Stahlteile aus Edelstahl. Schalthebel blau rilsaniert. Beständigkeit siehe Seite 536.

Dichtungen: FKM
Seals: FKM

ZV 25 ... Vi

Dichtungen: Polyurethan
Seals: Polyurethane

ZV 25 ... VD

Dichtungen: EPDM
Seals: EPDM

ZV 25 ... EP

Zur Flugzeug- und Hubschrauber-Betankung, **buntmetallfrei** mit Feinsieb 160µm (ES 336.1) aus Edelstahl. Gewindentrennung G 1/4 und lösbarem Auslaufrohr zur leichten Siebkontrolle. Mit Befestigungsloch im Bügel für GKG + EKG. Mit Rückschlagventil für Vollschlauchbetrieb und Drehgelenk. Totmann-Type ohne Rastenstecker. Bügel aus ableitfähigem PA. Innenteile Delrin, Edelstahl, Dichtungen NBR. Gewicht ≈ 1,3kg

For aircraft and helicopter fuelling, **free of non-ferrous metals** with strainer 100 mesh (ES 336.1) of stainless steel. Spout assembly with threading for easy strainer control. With hole in the guard to fasten GKG and EKG. With check valve for wet hose delivery and swivel hose inlet. Deadman lever type without hold open latch. Guard of conductive PA. Inner parts acetal resin, stainless steel, seals of NBR. Weight ≈ 1,3kg

1 AF D	G 1 AG 1" BSP male	ZVF 25.1AF0
	G 1 IG 1" BSP female	ZVF 25.1AF1
	1" NPT IG 1" NPT female	ZVF 25.1AF5
	G 1 AG 1" BSP male	ZVF 25.1AF0 5bar
	G 1 IG 1" BSP female	ZVF 25.1AF1 5bar
	1" NPT IG 1" NPT female	ZVF 25.1AF5 5bar

Niedrigtemperatur-Ausführung für kalte Regionen, bis - 40° C
Low Temperature type for cold regions, down to - 40° C

mit EA 075 ... LT, ED 237 U LT
with EA 075 ... LT, ED 237 U LT

ZVF 25 ... LT

Auslaufrohr mit JET A-1 Formstück
Spout with JET A-1 modification

ER 339 JET

Gummikappengarnitur: NBR/Ms mit Knotenkette, S-Haken, Zugfeder für Rohr 30/31mm OD
Dust cap assembly: NBR/brass for spout 30/31mm OD

GKG 25

Erdungskabelgarnitur: Stabile Krokodilklemme aus Messing mit Klinkenstecker. Kabel nicht rostend mit Kunststoffmantel. Länge 1200mm
Ground cable assembly with solid brass clamp and bolt. Cable with plastic coating. Length 1200mm

EKG 1200

EKG 2000

Schauglas SG 1" aus Alu beschichtet u. schlagzähem Kunststoffglas, mit Feinsieb 160µm (ES 239.1) aus Edelstahl (s. Seite 532).
Sight Glass SG 1" of alu coated and impact-resistant synthetic glass, with strainer 100 mesh (ES 239.1) of stainless steel (s. page 532).

SG 1" 1 x 0 Al + ES 239.1

Hochleistungs-Zapfventile, ohne automatische Abschaltung, DN 25 (1") für Benzin, Diesel, Heizöl, Petroleum, Motorenöle, AVGAS und JET A-1 bis 140l/min. Max. Betriebsdruck 3,5 bar, mit stärkerer Schließfeder EF 362.6 für max. Betriebsdruck 5 bar.

HIFLO nozzles without automatic shut-off. Size DN 25 (1"). For gasoline, diesel, fuel oil, petroleum, motor oils, AVGAS and JET A-1 up to 140l/min. Max. working pressure 3,5 bar (50 psi), with stronger spring EF 362.6 max. working pressure 5 bar.

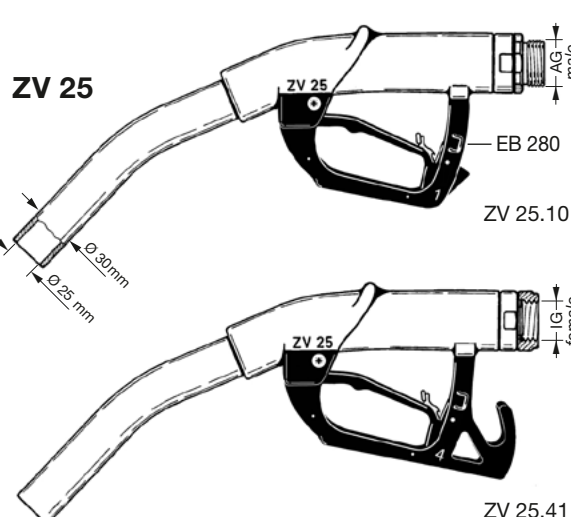

Abbildungen anderer Bügelformen umseitig
Other guards see overleaf

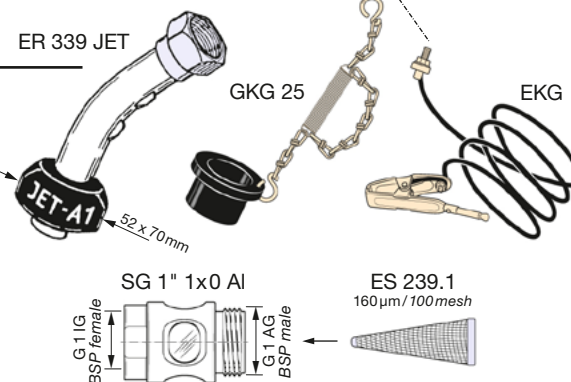
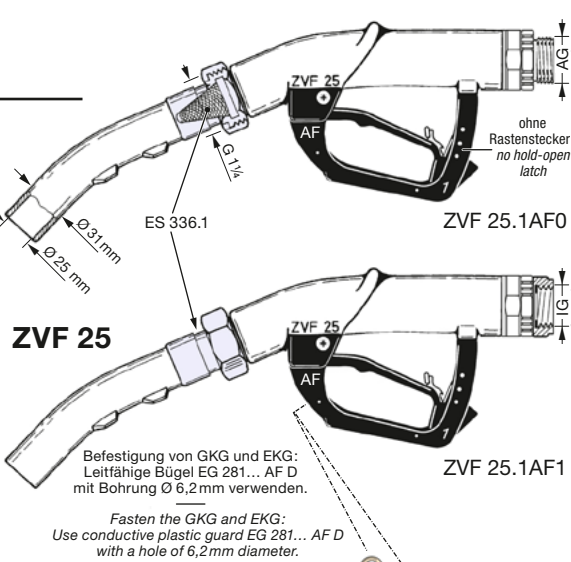

TECHNISCHE ÄNDERUNGEN VORBEHALTEN · NACHDRUCK UND KOPIEN NUR MIT UNSEREM EINVERSTÄNDNIS · Specifications subject to change without notice · Copyright ELAFLEX HIBY

Leistungsvergleich

von ELAFLEX-Zapfventilen
DN 19 bis DN 25
(mit Diesel gemessen)

Flow Chart

of ELAFLEX Nozzles
DN 19 to DN 25
(with diesel)

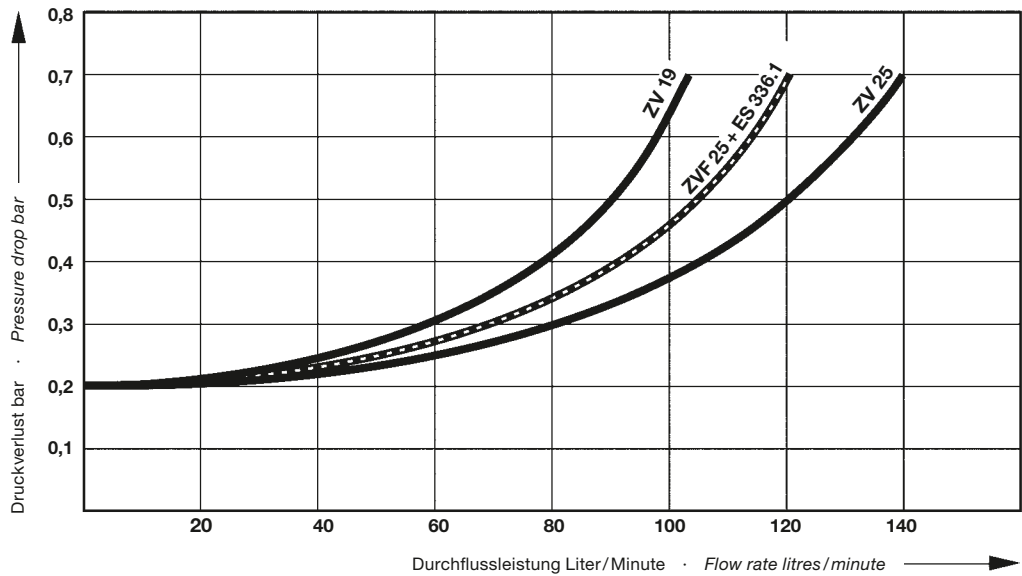

Ersatzteile ZV 25/ZVF 25

- Zapfventil- und Drehgelenk-Gehäuse werden nicht als Ersatzteil geliefert
- Dichtungen für Sonderausführungen Vi, VD und EP verfügbar
- Sonderteile aus Edelstahl verfügbar
- UHU Plus Endfest 300 zur Gewindegewissung verwenden
- Bügel für Flugzeugbetankung (leitfähig, mit Bohrung für EKG/GKG)
- Für Niedrigtemperatursausführung (LT)
- Für ZVF 25

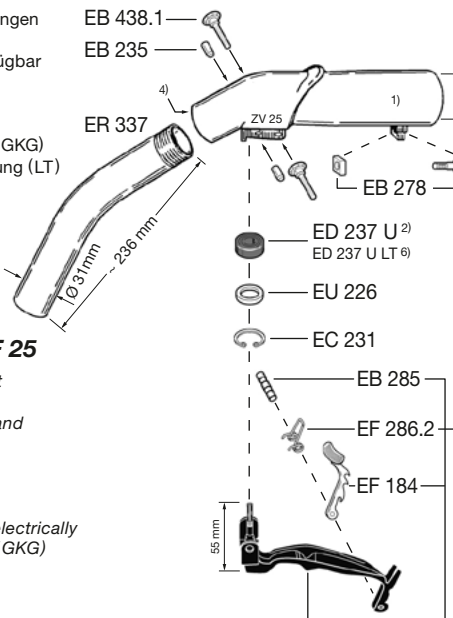

Montagewerkzeuge/Assembly Tools

EW 2 CV	f. EB 235
EW 19/22	f. EG 118
EW 669/2	f. EA 438.1, EB 278
EW J 1	f. EC 231
EW M 36/41	f. Schlauchanschlüsse/hose inlets

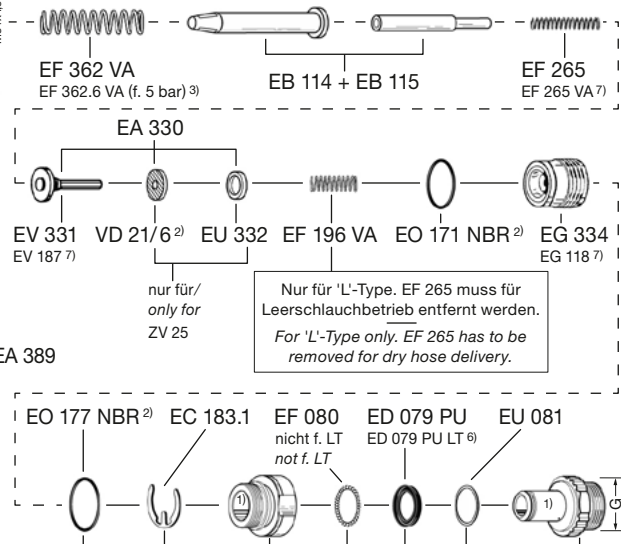

Spare Parts ZV 25/ZVF 25

- Nozzle and swivel body are not delivered as spare parts
- Seals for special types Vi, VD and EP available
- Stainless steel parts available
- Use UHU Plus Endfest 300 to secure thread
- Guards for aircraft refuelling (electrically conductive, with hole for EKG/GKG)
- For Low Temperature Type (LT)
- For ZVF 25

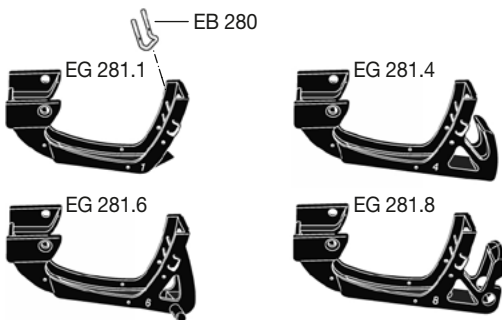

Zusatz-Bestellnummer für Bügel ohne Rastenstecker: ...D /
Additional part number for guards without latch pin: ...D

Festanschluss Fixed hose inlet (optional)	
G 1 AG	EG 173.0 3)
1" BSP male	EG 173.0 3)
G 1 IG	EG 173.1 3)
1" BSP female	EG 173.1 3)
3/4" NPT IG	EG 173.3
3/4" NPT female	EG 173.3
G 3/4 IG	EG 173.4
3/4" BSP female	EG 173.4

Optional mit / with EK 172 (+ EU 181)

Drehgelenk Swivel hose inlet (Standard)	
G 1 AG	EA 075.0
1" BSP male	ED 075.0 LT 6)
G 1 IG	EA 075.1
1" BSP female	ED 075.1 LT 6)
3/4" NPT IG	EA 075.3
3/4" NPT female	ED 075.3 LT 6)
G 3/4 IG	EA 075.4
3/4" BSP female	ED 075.4 LT 6)
1" NPT IG	EA 075.5
1" NPT female	ED 075.5 LT 6)
G 3/4 AG	EA 075.7
3/4" BSP male	ED 075.7 LT 6)

Optional mit / with EK 172 (400µm/40mesh)

Ersatzteile für ZVF 25 (Flugzeugbetankung) Spare parts for ZVF 25 (Aircraft Refuelling)

ER 339 R
reduzierte
Rohrausführung
reduced
spout type

ER 339 JET

GKG 25

VD 42/29
ES 336.1
160µm/100 mesh
ER 339

